

MIJN KARTONNEN PLATENSPELER *Upcycling*

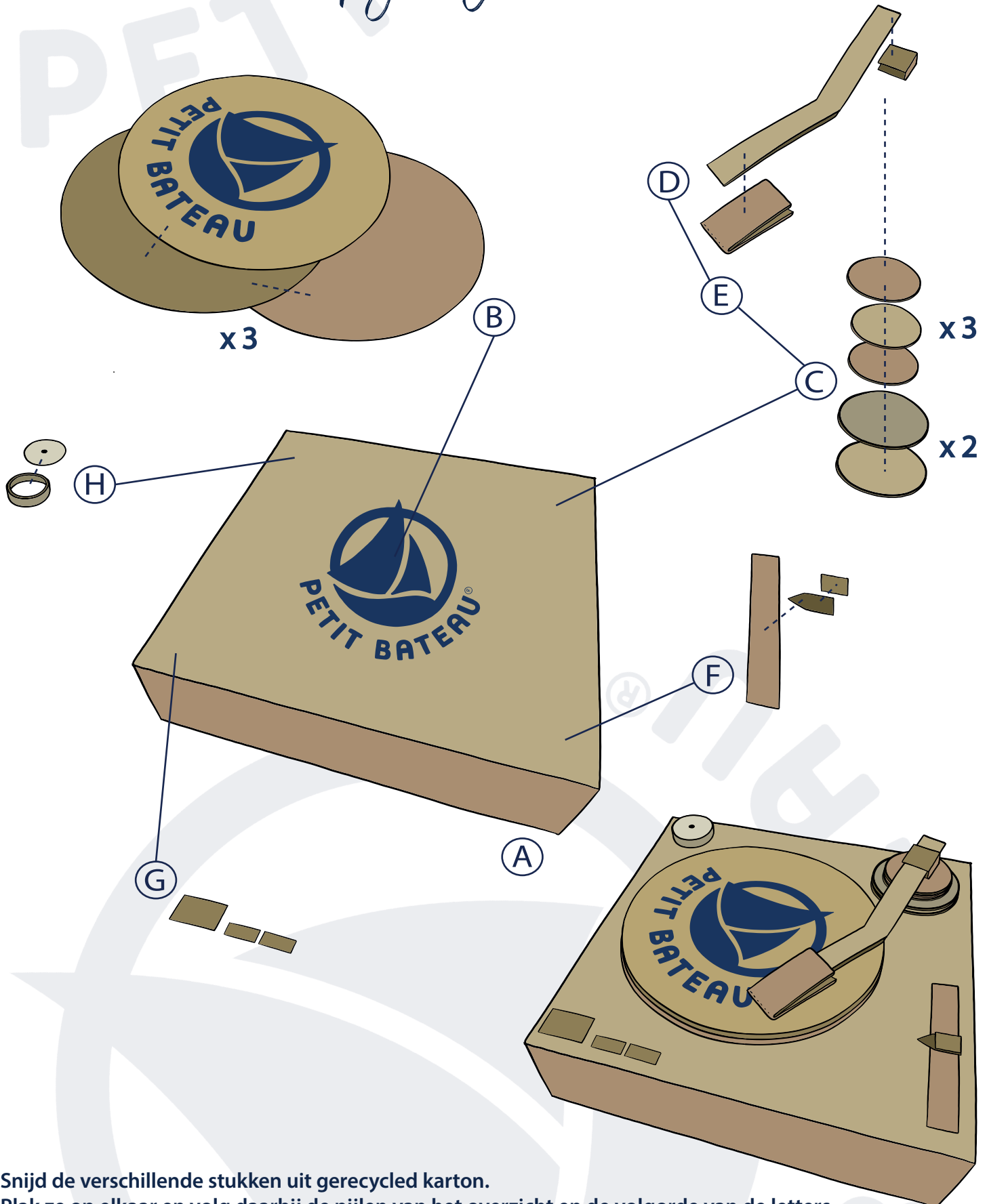

Snijd de verschillende stukken uit gerecycled karton.
Plak ze op elkaar en volg daarbij de pijlen van het overzicht en de volgorde van de letters.
Om de langspeelplaten te maken, maak je de stukken B na en teken je groeven.

MIJN KARTONNEN PLATENSPELER *Upcycling*

De maten worden alleen ter informatie gegeven, pas ze zelf aan volgens de dikte van de stukken karton en de maat ervan die als basis dient (A).

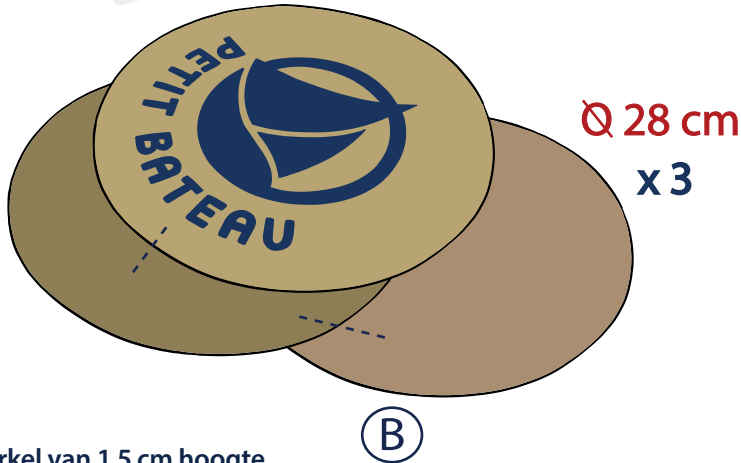

Snijd een cirkel van 1,5 cm hoogte uit een toiletrol.

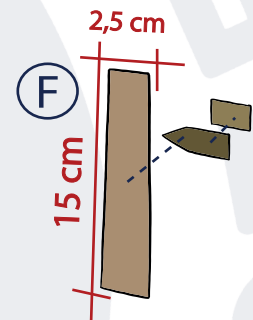
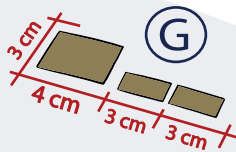
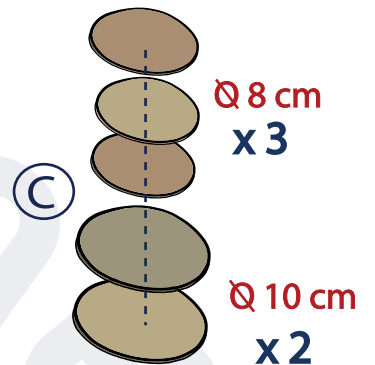
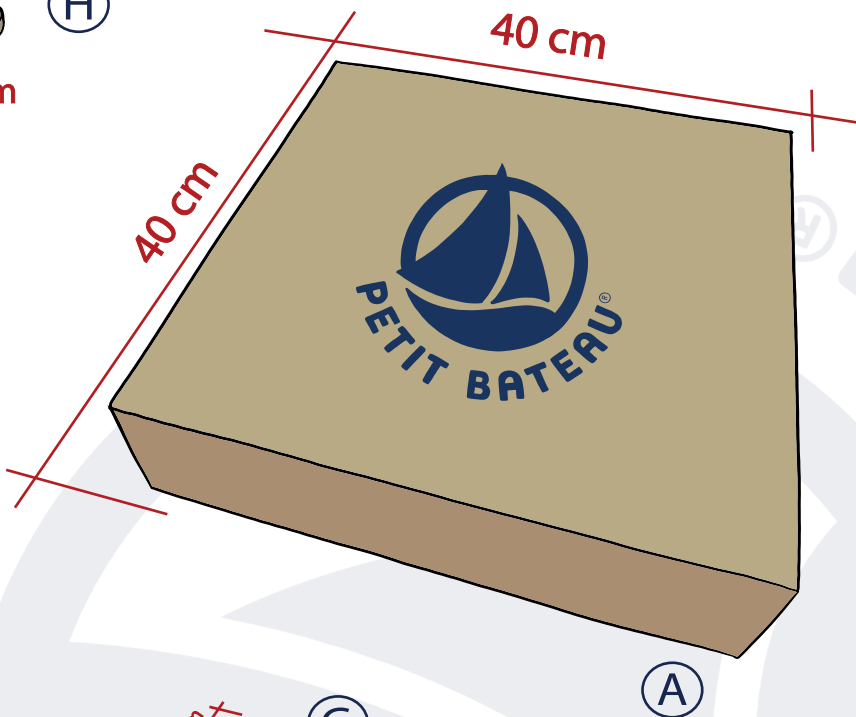
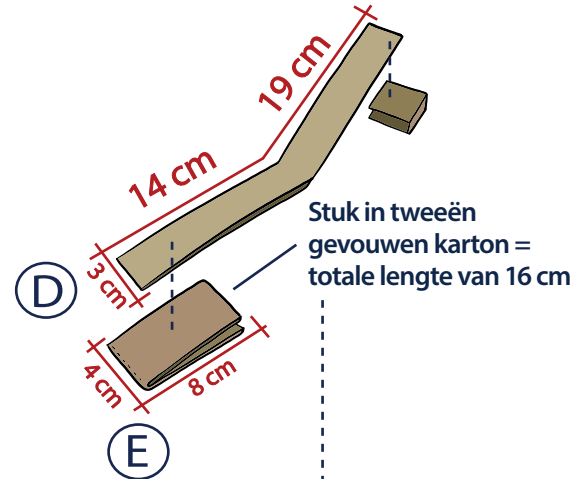
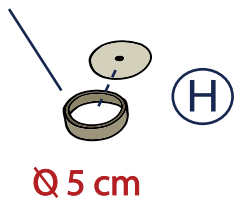

NB : Om de langspeelplaten te maken, maak je de stukken B na en teken je groeven.

DE AFMETINGEN